

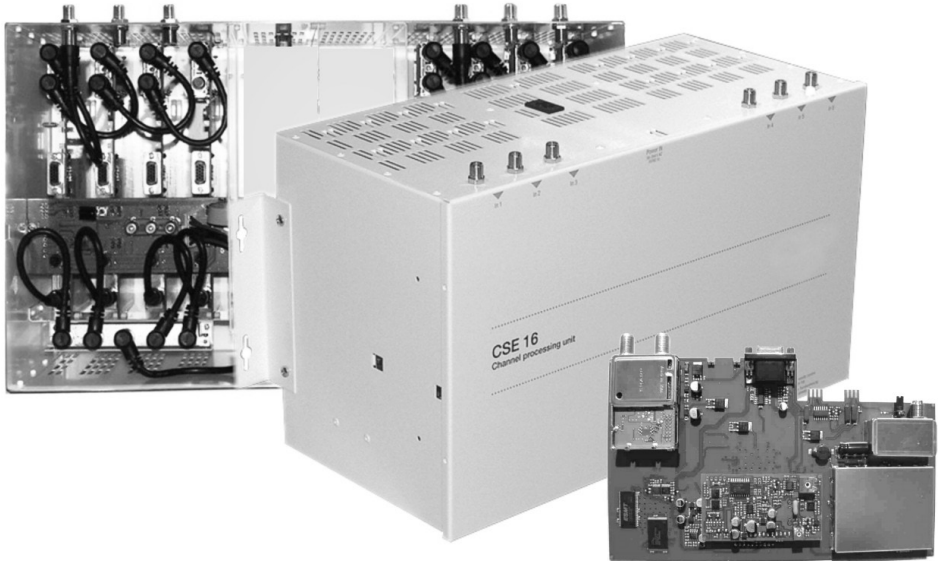

# TRIAX



## Bedienungs- und Montageanleitung

Compact Headend CSE 06 / CSE 16 / CSE 24

Model

Item no.

**CSE 06 für 6 Module**

**324988**

**CSE 16 für 8 Twin-Module**

**324986**

**CSE 24 für 12 Twin-Module**

**324956**

Version

DE

[triax.com](http://triax.com)



Inhaltsverzeichnis	Seite
Einleitung	2
Gewährleistung und Sicherheitshinweise / Transportsicherung	3
Lieferumfang	4
Anschlüsse	5-7
Programmierung	7-12
Modultausch	13-14
Technische Daten	15-16
Programmtabellen	17-19
Entsorgung	20

## Einleitung

Komponenten	Kompaktsysteme				
	CSE 0610	CSE 050 Q	CSE 0663 QP	CSE 1601	CSE 2401
CSE 262	5x				
CSE 272/273			3x	8x	12x
CSE 184		5x	3x		
CSE 06	1x	1x	1x		
CSE 16				1x	
CSE 24					1x

Die Baugruppenträger CSE 06, 16 und 24, die aus jeweils einem Grundgehäuse mit Stromversorgung, HF-Sammelfeld und Eingangsverteilung bestehen, können bis zu 6, 8 bzw. 12 -Module aufnehmen. Das CSE 184 Single Modul setzt einen Transponder in einen QAM modulierter DVB-C Kabelkanal um. TWIN-Module (CSE 222, 262 und 272/273) arbeiten im Master/Slave Prinzip: je TWIN-Modul können zwei Programme von einem Transponder (DVB-S) oder einem Kanal (DVB-T) umgesetzt werden. Der Pegel aller SAT- und DVB-T-Komponenten lässt sich jeweils über einen Dämpfungssteller optimal anpassen.

Die Programmierung der Module auf die gewünschten Sender ist unkompliziert. Mit Hilfe eines Monitors oder Messgerätes sowie der mitgelieferten Fernbedienung werden die Einstellungen der Parameter durchgeführt.



**Vor Inbetriebnahme sind die Transportsicherungen, Schaumecken und Modulbefestigungen, siehe auch Seite 3, zu entfernen.**



**Beim Einsatz der Anlage kann es zu einem stehenden oder schwarzen Bild einzelner Module kommen. Die Synchronisation wird spätestens nach 6 Minuten neu gestartet. Bitte warten Sie diese Zeit ab.**

Copyright © Triax GmbH  
Kopien und Vervielfältigungen nur mit Genehmigung des Urhebers.

Technische Änderungen und Irrtümer vorbehalten

Stand 08/11-V06.2



**Eigene Programmierung**

Modul-Platine	Kanal	Sendername	Frequenz	Pol.
1	Master Slave			
2	Master Slave			
3	Master Slave			
4	Master Slave			
5	Master Slave			
6	Master Slave			
7	Master Slave			
8	Master Slave			

**Eigene Programmierung**

Modul-Platine	Kanal	Sendername	Frequenz	Pol.
1	Master Slave			
2	Master Slave			
3	Master Slave			
4	Master Slave			
5	Master Slave			
6	Master Slave			
7	Master Slave			
8	Master Slave			
9	Master Slave			
10	Master Slave			
11	Master Slave			
12	Master Slave			



**CSE 1601 - Vorprogrammierung**

Modul-Platine	Kanal	Sendername	Frequenz*	Pol.
1 Master	E5	ARD-Das Erste	11837 MHz	H
Slave	CH 23	Bayerisches Fernsehen Süd	11837 MHz	H
2 Master	CH 25	hr-fernsehen	11837 MHz	H
Slave	CH 24	WDR Köln	11837 MHz	H
3 Master	CH 28	3sat	11954 MHz	H
Slave	E 06	ZDF	11954 MHz	H
4 Master	CH 22	n-tv	12188 MHz	H
Slave	E 09	RTL 2	12188 MHz	H
5 Master	E 08	RTL Television	12188 MHz	H
Slave	E 07	VOX	12188 MHz	H
6 Master	CH 26	Euronews	12226 MHz	H
Slave	CH 27	Eurosport	12226 MHz	H
7 Master	E 12	Kabel Eins	12545 MHz	H
Slave	CH 21	N24	12545 MHz	H
8 Master	E11	ProSieben	12545 MHz	H
Slave	E10	Sat.1	12545 MHz	H

\*Auslieferungszustand, Änderungen vorbehalten

**CSE 2401 - Vorprogrammierung**

Modul-Platine	Kanal	Sendername	Frequenz*	Pol.
1 Master	E5	ARD-Das Erste	11837 MHz	H
Slave	CH 23	Bayerisches Fernsehen Süd	11837 MHz	H
2 Master	CH 25	hr-fernsehen	11837 MHz	H
Slave	CH 24	WDR Köln	11837 MHz	H
3 Master	CH 28	3sat	11954 MHz	H
Slave	E 06	ZDF	11954 MHz	H
4 Master	CH 22	n-tv	12188 MHz	H
Slave	E 09	RTL 2	12188 MHz	H
5 Master	E 08	RTL Television	12188 MHz	H
Slave	E 07	VOX	12188 MHz	H
6 Master	CH 26	Euronews	12226 MHz	H
Slave	CH 27	Eurosport	12226 MHz	H
7 Master	E 12	Kabel Eins	12545 MHz	H
Slave	CH 21	N24	12545 MHz	H
8 Master	E11	ProSieben	12545 MHz	H
Slave	E10	Sat.1	12545 MHz	H
9 Master	S14	MDR Sachsen-Anhalt	12110 MHz	H
Slave	S15	NDR Fernsehen	12110 MHz	H
10 Master	CH 30	RBB Berlin	12110 MHz	H
Slave	CH31	SWR Fernsehen RP	12110 MHz	H
11 Master	S17	Sport 1	12480 MHz	V
Slave	S18	Tele 5	12480 MHz	V
12 Master	CH 40	Nick/Comedy	11973 MHz	V
Slave	CH 41	VIVA Germany	11973 MHz	V

\*Auslieferungszustand, Änderungen vorbehalten

### Gewährleistung

Die gesetzliche Gewährleistung nach Paragraph 437 BGB beträgt 24 Monate. Bei unsachgemäßer Installation und Handhabung erlischt jeglicher Garantieanspruch.

### Sicherheitshinweise und Montagehinweise

Vor der Montage der Kanalaufbereitungsanlage lesen Sie bitte aufmerksam die Montageanleitung.



Die zulässige Betriebstemperatur beträgt **-10° - +50° C**.

Zu starke Hitzeeinwirkung, Wärmestau oder Betrieb außerhalb des zulässigen Temperaturbereichs beeinträchtigen die Lebensdauer und sind eine Gefahrenquelle (Brandgefahr!)

Daher sind die Lüftungsschlitze freizuhalten und ein Mindestabstand von 30 cm ist zu allen Seiten einzuhalten. Für eine ausreichende Be- und Entlüftung ist zu sorgen. Bei der Installation in 19"-Schränken ist zwischen zwei Kompakt-Systemen ein Abstand von mindestens 15 cm zu gewährleisten. Auch beim Einbau der Kompakt-Systeme in Schränke ist für genügend Luftzirkulation bzw. Frischluftzufuhr zu sorgen.

Werden bei Einbau der Kanalaufbereitung in Schaltschränken Lüfter verwendet, um den zulässigen Umgebungstemperaturbereich einzuhalten, muss zusätzlich durch geeignete Maßnahmen sichergestellt sein, dass ein Ausfall des Lüfters die Außerbetriebnahme (Trennung vom Netz) der Kopfstelle zur Folge hat.

Der Montageuntergrund sollte:

- schwer entflammbar
- staubfrei
- sicher gegen Feuchtigkeit
- nicht direkter Sonneneinstrahlung ausgesetzt
- nicht in unmittelbarer Nähe von Wärmequellen sein.



Alle Installationen und Anbringungen von Montageteilen dürfen nur durchgeführt werden, wenn der Netzstecker gezogen ist! Kurzschlüsse sind zu vermeiden!

Die Kanalaufbereitung kann nur durch Ziehen des Netzsteckers ausgeschaltet werden.

Achten Sie darauf, dass die Netzleitung nicht beschädigt ist. Es besteht die Gefahr eines elektrischen Schlages oder Brandgefahr.



Die entsprechenden Europeanormen und VDE-Bestimmungen zur Gewährleistung der elektrischen Sicherheit sind zu berücksichtigen. Die nationalen genehmigungsrechtlichen Regelungen für Rundfunkempfangsanlagen sind zu beachten.

Öffnen des Gerätes nur durch autorisiertes Fachpersonal zulässig. Schäden durch falsche Montage und Inbetriebnahme, fehlerhafte Steckverbindungen an Kabeln oder sonstige unsachgemäße Handhabung führen zum Erlöschen des Garantieanspruchs.

Bei Kondenswasserbildung warten, bis das Gerät vollständig abgetrocknet ist.

### Transportsicherungen entfernen

- Deckel öffnen (s. Seite 11, Punkt 1)
- Schaumstoffpolster entfernen
- Befestigungsschrauben der Modulbefestigung lösen
- Modulbefestigung entfernen



Modulbefestigung

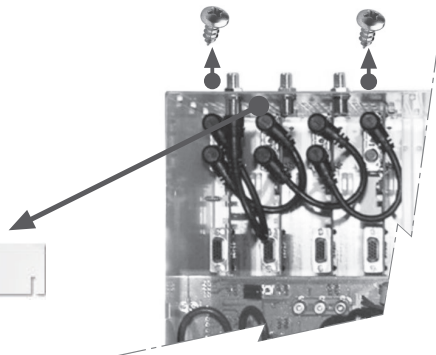

**Lieferumfang**

- 1) Kompakt-Kopfstelle
- 2) Winkel für Wandmontage  
incl. Befestigungsschrauben,  
Potentialausgleich
- 3) Netzkabel
- 4) Fernbedienung incl. Batterien
- 5) Monitorkabel

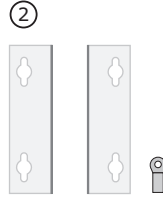

**Abmaße**

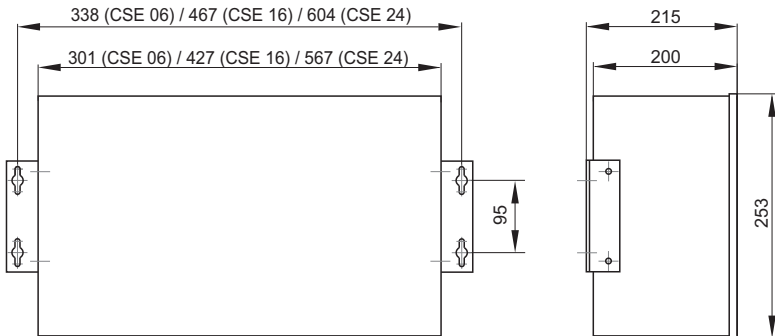



**CSE 0610 - Vorprogrammierung**

Modul-Platine	Kanal	Sendername	Frequenz*	Pol.
1	Master Slave	CH 21 CH 23	ARD-Das Erste Bayerisches Fernsehen Süd	11837 MHz H 11837 MHz H
2	Master Slave	CH 25 CH 27	hr-fernsehen WDR Köln	11837 MHz H 11837 MHz H
3	Master Slave	CH 29 CH 31	3sat ZDF	11954 MHz H 11954 MHz H
4	Master Slave	CH 33 CH 35	n-tv RTL 2	12188 MHz H 12188 MHz H
5	Master Slave	CH 37 CH 39	RTL Television VOX	12188 MHz H 12188 MHz H

**CSE 0663QP - Vorprogrammierung**

Modul-Platine	Kanal	Sendername	Frequenz*	Pol.
1	Master Slave	E5 CH 23	ARD-Das Erste Bayerisches Fernsehen Süd	11837 MHz H 11837 MHz H
2	Master Slave	CH 25 CH 24	hr-fernsehen WDR Köln	11837 MHz H 11837 MHz H
3	Master Slave	CH 28 E 06	3sat ZDF	11954 MHz H 11954 MHz H
4	QAM	S21	Das Erste, Bayer. Fernsehen Nord, Bayer. Fernsehen Süd, HR Fernsehen, SWR Fernsehen BW, WDR Ferns. Köln	11836 MHz H
5	QAM	S22	ZDF, 3sat, KIKA, ZDF Infokanal, ZDF Kultur, ZDF neo	11954 MHz H
6	QAM	S23	RTL Deutschland, RTL 2 Deutschland, Super RTL Deutschland, VOX Deutschland, n-tv, Channel 21	12188 MHz H

**CSE 0650Q - Vorprogrammierung**

Modul-Platine	Kanal	Sendername	Frequenz*	Pol.
1	QAM	S21	Das Erste, Bayer. Fernsehen Nord, Bayer. Fernsehen Süd, HR Fernsehen, SWR Fernsehen BW, WDR Ferns. Köln	11836 MHz H
2	QAM	S22	ZDF, 3sat, KIKA, ZDF Infokanal, ZDF Kultur, ZDF neo	11954 MHz H
3	QAM	S23	RTL Deutschland, RTL 2 Deutschland, Super RTL Deutschland, VOX Deutschland, n-tv, Channel 21	12188 MHz H
4	QAM	S24	Pro Sieben Deutschland, Sat.1 Deutschland, Kabel Eins Deutschland, N24, Sixx	12545 MHz H
5	QAM	S25	Das Erste HD, ZDF HD, ARTE Deutsch HD	11362 MHz H

\*Auslieferungszustand, Änderungen vorbehalten



System

Typ / type	CSE 1601	CSE 2401
Bestellnummer / order number	324989	324981
Kanalzüge / lines	8	12
Bestückte Module / available modules	CSE 272	CSE272
RF Ausgangspegel / output level	typ. 80 dB $\mu$ V	typ. 80 dB $\mu$ V
Ausgangsfrequenz / output frequency	47 - 862 MHz	47 - 862 MHz
Ausgangskanal / output channel	C2 - C69	C2 - C69
HF Anschlüsse / RF connector	F-Buchse / F-Female	F-Buchse / F-Female
Leistungsaufn. / power consump.	86 Watt	125 Watt
Betriebsspannung / operating voltage	90 - 264 Volt / AC	90 - 264 Volt / AC
Betriebstemp. / operating temp.	-10° bis + 50°C	-10° bis + 50°C
Abmessungen / dimensions	427 x 253 x 215 mm	567 x 253 x 215 mm
Gewicht / weight	8,95 kg	11,70 kg

System

Typ / type	CSE 0610	CSE 0663QP	CSE 0650Q
Bestellnummer / order number	324973	324972	324974
Kanalzüge / lines	5	6	5
Bestückte Module / available modules	CSE 262	CSE272 / CSE 184	CSE 184
RF Ausgangspegel / output level	typ. 84 dB $\mu$ V	typ. 84 dB $\mu$ V	typ. 84 dB $\mu$ V
Ausgangsfrequenz / output frequency	470 - 862 MHz	47 - 862 MHz	47 - 862 MHz
Ausgangskanal / output channel	C21 - C69	C2 - C69	C2 - C69
HF Anschlüsse / RF connector	F-Buchse / F-Female	F-Buchse / F-Female	F-Buchse / F-Female
Leistungsaufn. / power consump.	64 Watt	64 Watt	64 Watt
Betriebsspannung / operating voltage	90 - 264 Volt / AC	90 - 264 Volt / AC	90 - 264 Volt / AC
Betriebstemp. / operating temp.	-10° bis + 50°C	-10° bis + 50°C	-10° bis + 50°C
Abmessungen / dimensions	301 x 253 x 215 mm	301 x 253 x 215 mm	301 x 253 x 215 mm
Gewicht / weight	4,50 kg	4,50 kg	4,50 kg



### Bestandteile der Kopfstelle

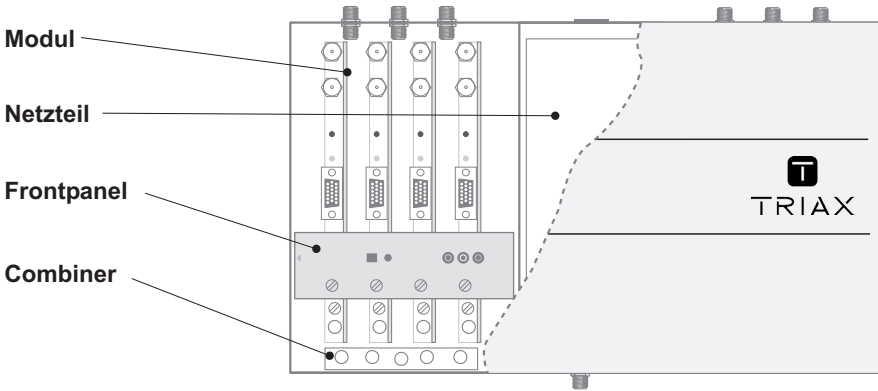

### Anschlüsse innerhalb der Kopfstelle

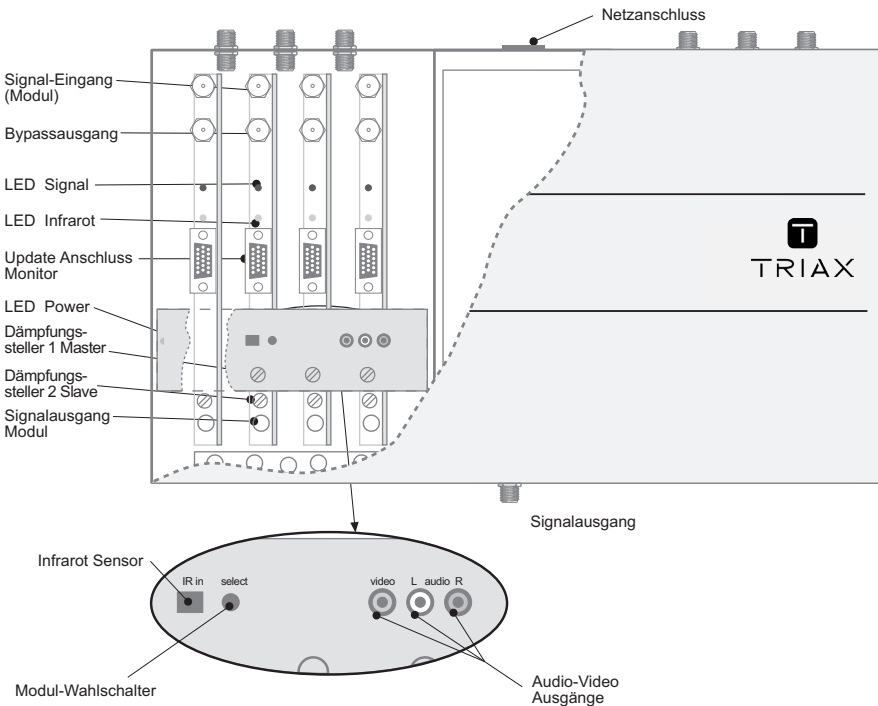



## Anschluss-Schema der Kopfstelle

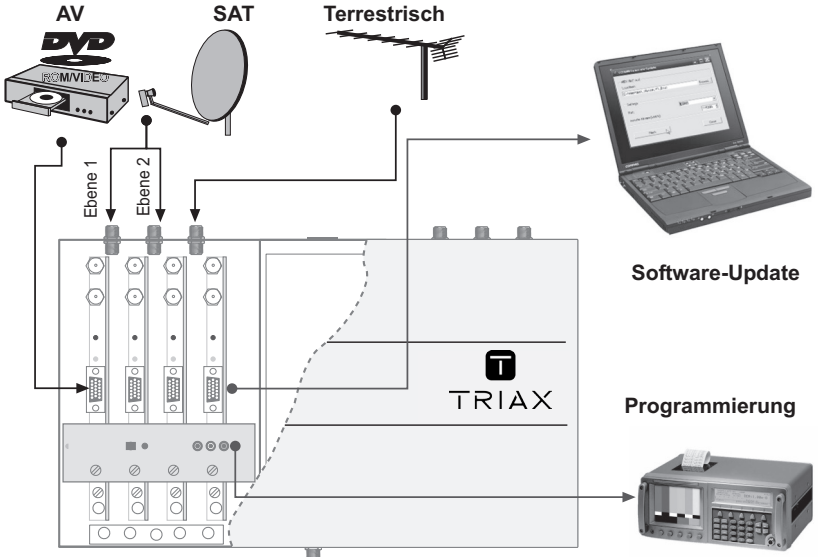

Videosignal kann über das Videokabel Bestell-Nr. 300 742 für den Slavekanal eingespeist werden.

## Anschluss-Schema für Vorprogrammierung

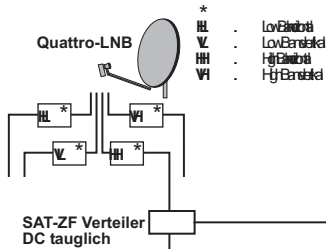

### am Beispiel von CSE 1601:

Entsprechend der Programmtabelle Seite 14 werden alle acht Module an HighBand/horizontal angeschlossen.

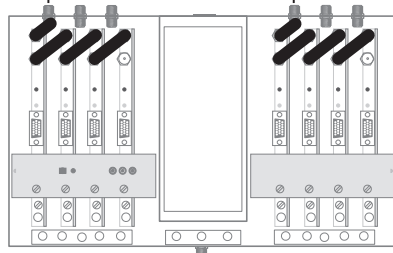



## Module

Typ / type	CSE 272/273	CSE 262	CSE 222
	TWIN, Master-Slave, QPSK-PAL		TWIN, Master-Slave, COFDM-PAL
	VHF/UHF Stereo	DSB UHF Mono	VHF/UHF, Stereo
Bestellnummer / order number	324965 / 324962	324963	324966
Eingangsfrequenz / input freq.	950 - 2150 MHz		146 - 862 MHz
Eingangsspegel / input level	40-74 dBµV		40-74 dBµV
Ausgangsspegel / output level	typ. 90 dBµV		typ. 90 dBµV
Ausgangsfrequenz / output freq.	47 - 862 MHz	470 - 862 MHz	47 - 862 MHz
Ausgangskanal / output channel	C2 - C69	C21 - C69	C2 - C69
Dämpfungssteller / level adjuster	15 dB		15 dB
Modulatorart / modulator type	VSB	DSB UHF	VSB
HF Anschlüsse / RF connectors	F-Buchse / F-Female		DIN IEC Buchse/Stecker
Fernsehnorm / TV standard	B/G, L, I		B/G, L, I
Audio Modus / audio mode	Mono/Stereo		Mono/Stereo
LNB Spannung / LNB voltage	0/14 Volt / DC		0 Volt
Betriebsspannung / operating volt.	90-264 Volt / AC		90-264 Volt / AC
Leistungsaufn. / power consump.	9 Watt		9 Watt
Abmessung / dimension	205 x 140 x 20 mm		205 x 140 x 20 mm
Gewicht / weight	0,3 kg		0,3 kg
Betriebstemp. / operating temp.	-10 bis 50°C		-10 bis 50°C
OSD Sprachen / OSD language	Deutsch, Englisch, Französisch, Spanisch, Dänisch, Schwedisch		

Typ / type	CSE 184
	QPSK/8PSK-QAM, Single
Bestellnummer / order number	324964
Eingangssequenz / input frequency	950-2150 MHz
Eingangsspegel / input level	40... 74 dBµV
Eingang / input SAT	F-Norm
Symbolrate / symbol rate	45 Mbit/s
Viterbi-Decoder / viterbi decoder	1/2, 2/3, 3/4, 5/6, 7/8
Modulation / modulation	QAM
Ausgangsmodus / output mode	QAM16, 32, 64, 128, 256
Spectralumkehr / spectrum inversion	Normal, Inverted
Ausgangskanal / output channel	C2- C69
Ausgangsspegel / output level	93 dBµV
MER	>37 dB
LNB Spannung / LNB voltage	0/14 Volt / DC
Leistungsaufn. / power consump.	5 Watt
Impedance / impedance	75
Betriebstemp. / operating temp.	-10 bis 50°C
Gewicht / weight	0,3 kg
Anmessung / dimension	205 x 140 x 20 mm
OSD Sprachen / OSD language	Deutsch, Englisch, Französisch, Spanisch, Dänisch, Schwedisch



### Achtung:

Frontpanel-  
Änderung  
beim  
Einsatz von  
QAM-  
Modulen

Für ältere Basisgeräte  
CSE16/24  
(bis SN 11.31D00XXX)  
sind die Frontpanel-Set A  
bzw. B zu verwenden.

Set A 324975  
für CSE 16

Set B 324976  
für CSE 24

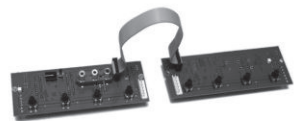

**Modultausch**

- ④ Frontpanel abnehmen  
 Brückenkabel zwischen den Modulplatinen entfernen  
 Verbindungskabel zwischen Modulplatinen und Combiner entfernen

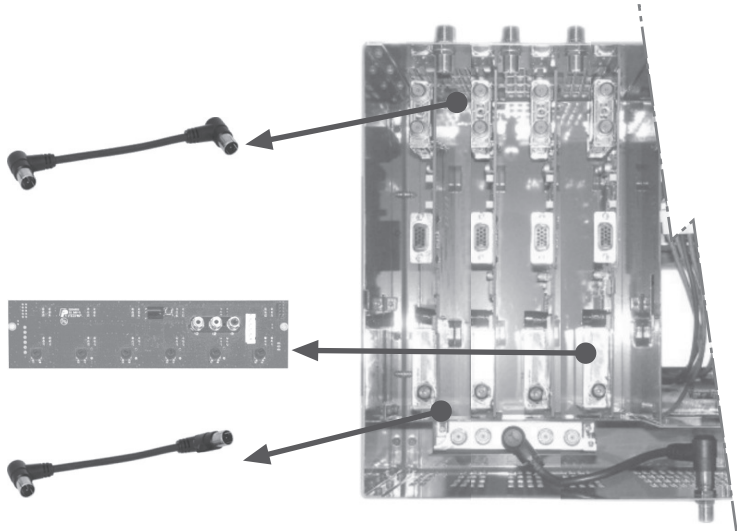

- ⑤ Modulplatine(n) tauschen

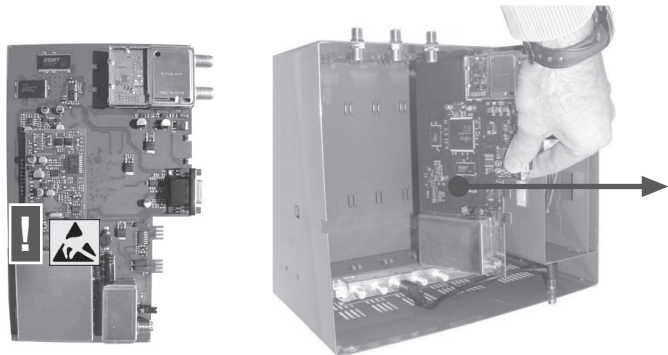

- ⑥ Zusammenbau in umgekehrter Reihenfolge!  
 Netzkabel und Signalkabel erst nach vollständiger Montage anschließen.

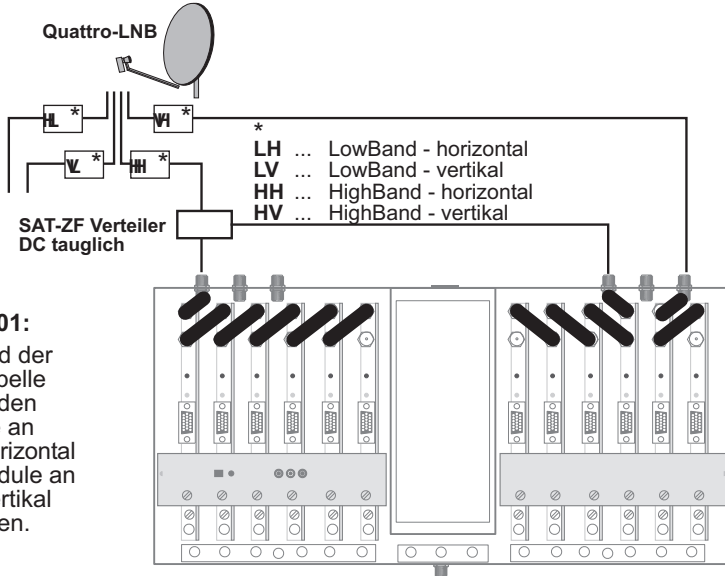

### am Beispiel von CSE 2401:

Entsprechend der Programmtabelle Seite 15 werden zehn Module an HighBand/horizontal und zwei Module an HighBand/vertikal angeschlossen.

### Programmierung

**Werkseinstellungen:** Deutsch  
 (QPSK Modul) LNB Spannung 14 V  
 (COFDM Modul) Antennen Spannung Off  
 Modulator Off



**Wichtig:** Nur vollständig verkabelte Anlagen an die Stromversorgung anschließen!

- Programmierung nur mit geöffnetem Deckel möglich
- Verbindung der Signalquellen mit den Signal-Eingängen herstellen (siehe Anschlusschema), korrekte Anschlüsse innerhalb der Kopfstelle prüfen
- Monitor mit den Audio Video Ausgängen auf dem Frontpanel verbinden

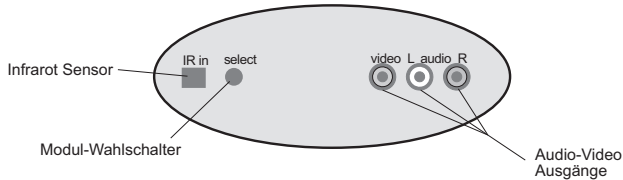

Vorprogrammierte Senderliste im Anhang



### Programmierablauf

1. Modul-Wahlschalter für mehr als 5 sec. gedrückt halten
2. Gelbe LED des 1. Moduls leuchtet auf und IR-Empfangsbereitschaft ist eingeschaltet
3. Programmierung des Moduls:  
auf der Fernbedienung Taste MENU drücken → das Hauptmenü wird aufgerufen  
Die Erstprogrammierung entsprechend Menüschema auf Seite 8 vornehmen

**Wichtig:** Jedem Modul einen eigenen Ausgangskanal zuweisen.  
Das Menü immer mit 'Schließen' verlassen.

4. Zum Umschalten der Empfangsbereitschaft Modul-Wahlschalter kurz drücken gelbe LED des nächsten Moduls leuchtet
5. Programmierung entsprechend Punkt 3 wiederholen
6. Nach Abschluss der Programmierung des letzten Moduls  
Wahlschalter 1 x drücken → die Empfangsbereitschaft ist ausgeschaltet.

### Bildschirmaufbau

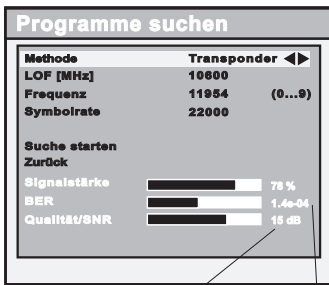

Menüpunkt  
Eingabefeld  
[0...9]  
Zifferneingabe  
Auswahlfeld  
Informationsfeld

### Fernbedienung

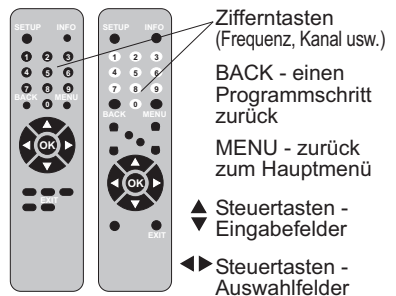

OK - Bestätigungstaste  
EXIT - Menü wird geschlossen

15 - 16 dB hervorragend  
8 dB sollten nicht unterschritten werden.  
 $10^{-4}$  (04) gut,  
 $10^{-3}$  (03) sollten nicht unterschritten werden

### Menüschemata

#### Twinmodul

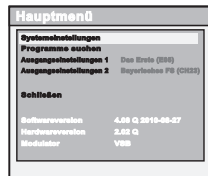

Hauptmenü

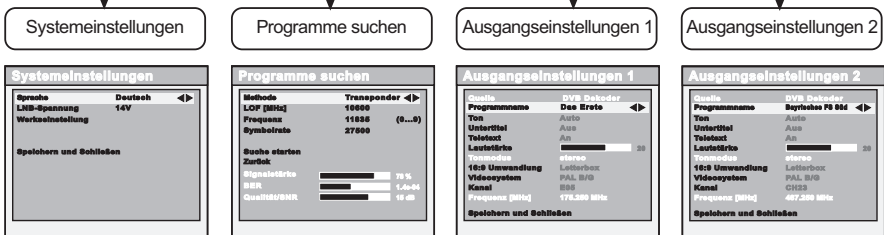

## Modulaustausch



Achtung! Vor dem Öffnen der Anlage,  
Netz Kabel und Signalkabel vom Gerät trennen.

- ① Die acht Befestigungsschrauben des Deckels lösen und den Deckel abheben.

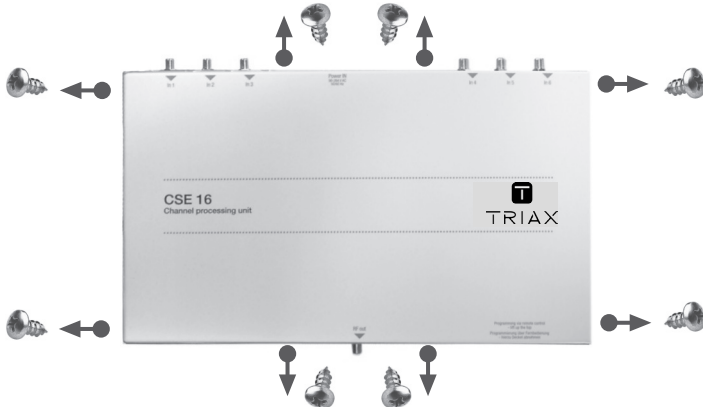

- ② Das DC-Kabel vom Frontpanel abziehen.



- ③ Die zwei Befestigungsschrauben des Frontpanels lösen.

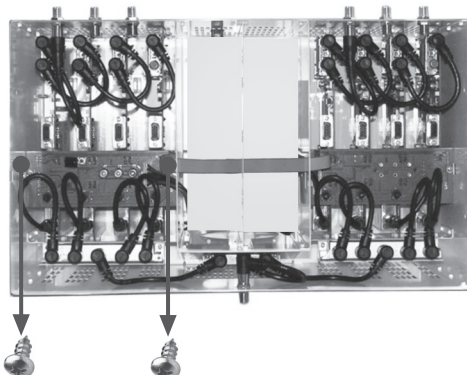



### CSE 184 QAM

#### Ausgangseinstellungen

Ausgangseinstellungen	
Kanalliste	CCHR (B/G)
Kanal	CH21
Offset	0
Frequenz	47400 MHz
Symbolrate	6900 kSym/s
Konstellation	QAM256
Spektralumkehr	aus
NIT mode	Satellit
NIT Private Descriptor	gesperrt
Transport Stream ID	orig.
Network ID	orig.
Original Network ID	orig.
NIT Version	orig.
Speichern und Schließen	

- Kanalliste ◀ ▶ Wahl der Kanalliste (B/G / L / I)
- Kanal ◀ ▶ Wahl des Ausgangskanals
- Offset ◀ ▶ 0
- Frequenz [0...9] Eingabe nur möglich, wenn Frequenz aus der Liste gewählt wurde
- Symbolrate ◀ ▶ 6900 kSym/s
- Konstellation ◀ ▶ QAM256
- Spektralumkehr ◀ ▶ aus
- NIT mode ◀ ▶ Satellit
- NIT Private Descriptor ◀ ▶ gesperrt
- Transport Stream ID ◀ ▶ orig.
- Network ID ◀ ▶ orig.
- Original Network ID ◀ ▶ orig.
- NIT Version ◀ ▶ orig.

Speichern und Schließen



**Auflieferungszustand: 64QAM**  
**Für HD-Programme muss 256QAM eingestellt sein!**

#### Serviceauswahl

Serviceauswahl	
Das Erste	aktiv, LCN:1/11
Bayrisches FS Süd	aktiv, LCN:orig./orig.
hr-fernsehen	aktiv, LCN:orig./orig.
Bayrisches FS Nord	gesperrt
WDR Köln	aktiv, LCN:orig./orig.
SWR Fernsehen BW	aktiv, LCN:3/orig.
Speichern und Schließen	

Auswahl oder Abwahl der Programme aus dem Frequenzband des gewählten Transponder

mit OK bestätigen  
(in das zweite Fenster der Serviceauswahl wechseln)

Serviceauswahl	
Service ID	6xDCE (28110)
Service Name	Bayrisches FS Nord
Incoming LCN	aus
Retransmit	aus
Descramble	aus
SD LCN	orig.
HD LCN	orig.
Speichern und Schließen	

Retransmit ◀ ▶ an / aus

Speichern und Schließen





## CSE 262 / CSE 272/273 QPSK

## CSE 222 COFDM

### Systemeinstellungen

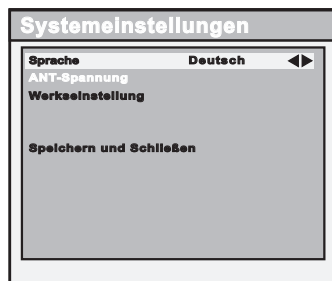
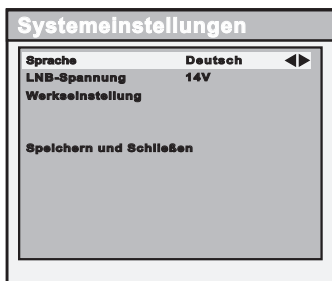

Sprache ◀ ▶ Deutsch / Englisch  
 Franz. / Spanisch  
 Dänisch / Schwedisch

LNB-Spannung ◀ ▶ 14 V / OFF

Werkseinstellungen OK

Speichern und Schließen OK

Sprache ◀ ▶ Deutsch / Englisch  
 Franz. / Spanisch  
 Dänisch / Schwedisch

ANT-Spannung aus  
 fest eingestellt

Werkseinstellungen OK

Speichern und Schließen OK

### Programme suchen

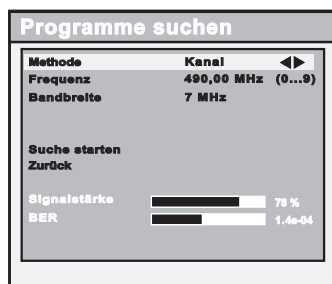
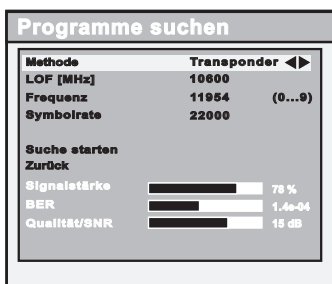

Methode ◀ ▶ Transponder / Band

LOF [MHz] ◀ ▶ 09750 / 10600 / [0...9]

Frequenz [0...9]

Symbolrate ◀ ▶ 22000 / 27500 / [0...9]

Suche starten OK

Zurück OK

Methode ◀ ▶ Kanal / alles

Frequenz [0...9]

Bandbreite ◀ ▶ 7 MHz / 8 MHz

Suche starten OK

Zurück OK



Suche erst nach Anzeige der Signalstärke starten.



### Ausgangseinstellung 1 und 2

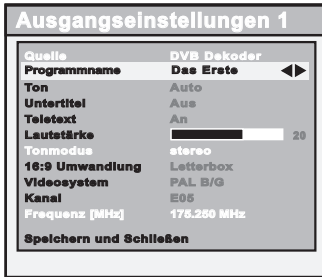

- |                         |         |  |
|-------------------------|---------|--|
| Quelle                  | ◀▶      | DVB-Dekoder MASTER fest eingestellt / AV-IN SLAVE einstellbar (MPEG-Dekoder/AV-IN) |
| Programmname            | ◀▶      | Wechsel in die Programmliste   |
| Ton                     | ◀▶      | Auto / Auswahl des Tonkanals (abhängig vom gewählten Sender)                       |
| Untertitel              | ◀▶      | Auto / Auswahl des Untertitelkanals (abhängig vom gewählten Sender)                |
| Teletext                | ◀▶      | An / aus   |
| Lautstärke              | ◀▶      | Balkenanzeige  |
| Tonmodus                | ◀▶      | mono / stereo (nur bei Stereomodulen)  |
| 16:9                    | ◀▶      | Normal / Letterbox / Kombiniert / PanScan  |
| Videosystem             | ◀▶      | PAL B/G / PAL I / SECAM L  |
| Kanal                   | ◀▶      | Wechsel in die Kanalliste  |
| Frequenz                | [0...9] | Eingabe nur möglich, wenn Frequenz aus der Liste gewählt wurde                     |
| Speichern und Schließen | OK      | (Menü wird geschlossen)  |

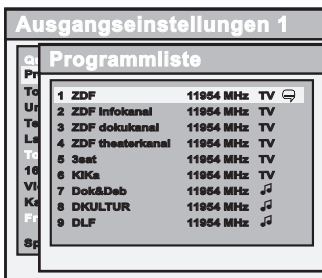

- Auswahl des Programms:
- ◀▶ wählt vorheriges/nächstes Programm
  - ▲▼ wählt vorherige/nächste Seite
  - OK Auswahl wird übernommen
- TV .....Fernsehsender  
 🎵 .....Radiosender  
 🗨️ .....mit Untertiteln  
 🔒 .....verschlüsselt



Bei PAL TWIN-Modulen können zwei Programme von einem Transponder bzw. Kanal ausgewählt werden (Master/Slave).



CSE 184  
QAM

Menüschemata

QAM-Modul

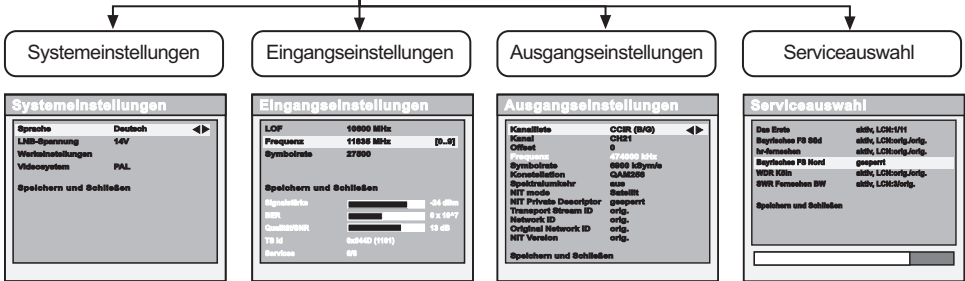
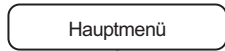
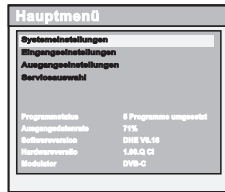

Systemeinstellungen

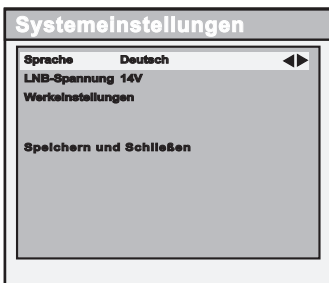

- Sprache ◀ ▶ Deutsch / Englisch  
Franz. / Spanisch  
Dänisch / Schwedisch
- LNB-Spannung ◀ ▶ 14 V / OFF
- Werkzeugeinstellungen OK
- Speichern und Schließen OK

Eingangseinstellungen

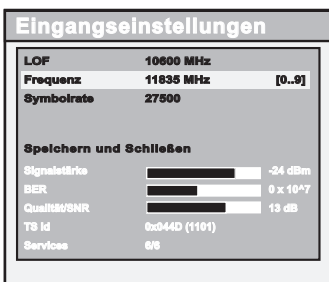

- LOF [MHz] ◀ ▶ 09750 / 10600 / [0...9]
- Frequenz [0...9]
- Symbolrate ◀ ▶ 22000 / 27500 / [0...9]
- Speichern und Schließen



# TRIAX

connecting the future

## Entsorgung

Diese Produkt ist nach seiner Verwendung entsprechend den aktuellen Entsorgungsvorschriften Ihres Landkreises/Landes/Staates als Elektronikschrott einer geordneten Entsorgung zuzuführen.

[triaux.com/support](https://triaux.com/support)



Copyright © 2016 TRIAX. All rights reserved. The TRIAX Logo and TRIAX, TRIAX Multimedia are registered trademarks or trademarks of the TRIAX Company or its affiliates. All specifications in this guide are subject to change without further notice.

TRIAX A/S | Bjørnkærvej 3 | DK-8783 Hornsyld | Denmark